

保証について

- 保証期間は、商品お買い上げ日より1年間です。  
※24時間連続使用など、1日20時間以上の長時間の使用の場合は上記の半分の期間とします。
- 電池などの消耗品は対象外です。
- 取扱説明書、本体貼付ラベル等の注意書に従った使用状態で保証期間内に故障した場合には、無償修理させていただきます。

修理を依頼される時

- 保証期間中は、お買い求めの販売店・工事店へご相談ください。
- 保証期間を過ぎている時は、お買い求めの販売店・工事店にご相談ください。  
修理によって機能が維持できる場合は、ご希望により有料修理させていただきます。
- アフターサービスについてご不明な点並びに修理に関するご相談は、お買い求めの販売店・工事店、または弊社「お問い合わせ窓口」にお問い合わせください。  
その際は器具の形名、お買い上げの時期をお忘れなくお知らせください。

保証の免責事項

1.保証期間内でも次の場合には原則として有料にさせていただきます。

- (1)使用上の誤り及び不当な修理や改造による故障及び損傷
- (2)お買い上げ後の取付場所移設、輸送、落下による故障及び損傷
- (3)火災、地震、水害、落雷、その他天災地変、異常電圧、指定外の使用電源(電圧、周波数)などによる故障及び損傷
- (4)車両、船舶等に搭載された場合に生じる故障及び損傷
- (5)設置上の不備に起因する故障や不具合
- (6)法令、取扱説明書で要求される保守点検を行わない事による故障及び損傷
- (7)日本国内以外での使用による故障及び損傷

2.離島及び離島に準ずる遠隔地への出張修理を行った場合には出張に要する実費を申し付けます。

部品について

- 修理のため取り外した部品は、特段のお申し出が無い場合は弊社にて引きとらせていただきます。
- 修理の際、弊社の品質基準に適合した再利用部品を使用することがあります。

修理・お取扱い・お手入れなどのご相談は、まずお買い求めの販売店・工事店へご相談ください。  
転居や贈答品などでお困りの場合は、以下の窓口にご相談ください。

### MotoMお問い合わせ窓口

TEL 0256-92-7070 受付時間：平日10:00～17:00(土日祝日除く)  
FAX 0256-92-3312  
〒959-0215 新潟県燕市吉田下中野1507-5  
ホームページ <https://www.motom-jp.com>

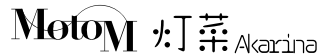

## マルチリフレクションデスクライト (2関節タイプ) 取扱説明書

保管用

保証書付

### 形名：GST009B（黒）、GST009W（白）

このたびは MotoM (モトム) マルチリフレクションデスクライト (2関節タイプ) をお買い上げいただき、ありがとうございます。  
ご使用前にこの取扱説明書をよくお読みになり、正しく安全にお使いください。  
お読みになった後は、いつでも見られる所に大切に保管してご利用ください。

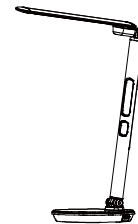

### 安全上のご注意 必ずお守りください。

人への危害、財産の損害を防止するため、必ずお守りいただくことを説明しています。

■誤った使い方をしたときに生じる危害や損害の程度を区分して、説明しています。

⚠ 警告 『死亡や重傷を負うおそれがある内容』です。

⚠ 注意 『傷害を負うことや、財産の損害が発生するおそれがある内容』です。

■お守りいただく内容を、次の図記号で説明しています。

🚫 してはいけない内容です。

🔴 実行しなければならない内容です。

⚠ 警告	🚫 禁止	<ul style="list-style-type: none"> <li>●ACアダプターを破損するようなことはしない 傷んだまま使用すると、感電、ショート、火災のおそれがあります。</li> <li>●温度の高くなる場所では使わない 短寿命や、火災の原因となることがあります。 (この器具は5℃～35℃の温度範囲で使用する用に設計されています。)</li> <li>●ぬれた手でACアダプターの抜き差しをしない ●ぬれた手で器具に触らない 感電のおそれがあります。</li> <li>●浴室など湿気の多い場所で使用しない 火災や、感電の原因となることがあります。</li> </ul>
		🔴 必ず守る
	🚫 禁止	<ul style="list-style-type: none"> <li>●不安定な場所や、燃えやすいものの近くで使用しない 倒れたり落ちたりして、火災のおそれがあります。</li> <li>●布や紙などの燃えやすいものをかぶせたりしない 火災のおそれがあります。</li> <li>●器具のすき間に金属類や燃えやすいものを差し込まない 火災、感電のおそれがあります。</li> <li>●器具を改造したり、部品交換をしない 発熱によるけがのおそれがあります。</li> </ul>
		🔴 必ず守る
⚠ 注意	🔴 必ず守る	<ul style="list-style-type: none"> <li>●器具には寿命があります 外観に異常がなくても内部の劣化は進行しています。日常の点検をおすすめします。 点検せずに長期間使い続けるとまれに火災、感電などに至る場合があります。</li> <li>●お手入れの際は、ACアダプター・USBケーブルを抜く 通電状態で行うと感電の原因となることがあります。</li> </ul>
		🚫 禁止

## 各部の名称

説明図は一部を省略した図です。  
お手元の製品と図では異なる部分があります。

### 付属品

- ACアダプター ×1個
- ボタン電池（テスト用） ×1個  
※スクリーン用電池ケースに装着されています
- 取扱説明書（保証書付） ×1部（本紙）

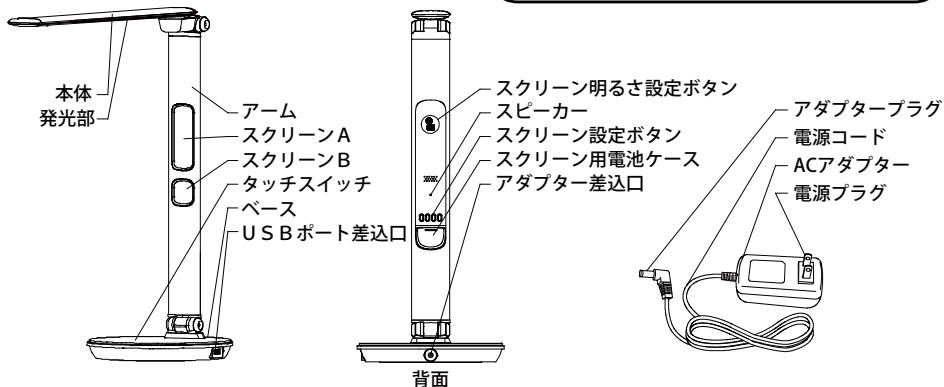

## 仕様

電源	AC100V 50/60Hz
消費電力	12.4W
USB出力	5V 2.1A
色温度	5700K
調光	5段階
演色性 (Ra)	97
JIS規格照度	AA形相当

※製品の仕様は予告なく変更することがあります。

## 特長

- 目に優しい光  
目に有害で疲れやすくなるブルーライト成分を低減し、目を守ります
- 自然光に近い光  
太陽光に近い光の波長で、色の発色がより自然に見えます
- 広範囲に明るい光  
JIS規格照度AA形で、広範囲にむらなく明るく照らします
- 5段階に調光できる光  
調光により5段階に明るさを調整できます
- 多関節機構でより使いやすい光  
光源の可動範囲を細やかに調節し必要な所を照らします
- 日付・時計・温度・湿度  
温度・湿度表示により環境状態を瞬時に把握できます

## 可動範囲

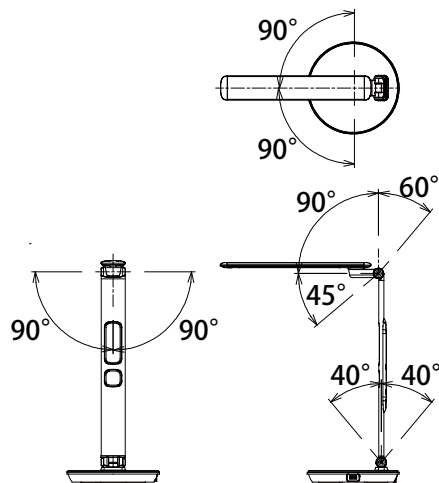

本体とアームは表示の角度内で動かさず。  
ベース部分をしっかりと押さえゆっくり動かしてください。

表示の角度以上に動かさないでください。  
故障・転倒の原因となります。



注意

## ご使用上に関するお知らせ 故障や異常ではありません

- LED光源にはばらつきがある為、同一形名商品でも商品ごとに発光色、明るさが異なる場合がありますのでご了承ください。
- 器具を使用中、近くでラジオやテレビを使用されますと雑音が入る場合があります。雑音が入る場合は、照明器具とラジオ、テレビの距離をできるだけ遠ざけるか、それぞれの向きを変えてください。
- LED光源は器具組み込みの為、交換はできません。

## お手入れ・保管について

- スイッチをOFFにして、ACアダプター・USBケーブルを抜きます。乾いたやわらかい布か、水に浸したやわらかい布をよくしぼってから拭いてください。
- 器具をいためますので、アルコール、ガソリン、ベンジン、シンナーなどの薬品で拭いたり、殺虫剤を掛けたりしないでください。

## 故障かな？と思ったら 下表に従って点検してください

現象	考えられる原因	処置
LEDが点灯しない	①ACアダプター・アダプタープラグが外れている ②スイッチがOFFになっている	①ACアダプター・アダプタープラグを差込口に確実に差し込む ②スイッチをONにする

上記の点検でなお異常のある場合は、必ずACアダプター・USBケーブルを抜き、弊社「お問い合わせ窓口」にご相談ください。

## ▲注意

- 器具には寿命があります。
- 設置して8～10年経つと、外観に異常がなくても内部の劣化が進行しています。  
※使用条件は周囲温度30℃、1日10時間点灯、年間3000時間点灯。(JIS C8105-1 解説による)  
※周囲温度が高い場合、点灯時間が長い場合は寿命が短くなります。
- 年に1回は「安全チェックシート」により、自主点検してください。  
「安全チェックシート」は当社ホームページ <https://www.motom-jp.com/> に記載しています。
- 点検せずに長時間使い続けていると、まれに発煙、発火、感電などに至る恐れがあります。

## アフターサービスについて

使いかた・お手入れ・修理などは、弊社「お問い合わせ窓口」へご相談ください。

## 商品のご購入に関してのお問い合わせ

オリンピア照明株式会社 TEL 03-5786-0745 平日 10:00～17:00(土日祝日除く)  
[オリジナルブランド MotoM] FAX 03-5843-1381  
URL <https://motom-ec.com>  
E-mail [sale@olympia-jp.co.jp](mailto:sale@olympia-jp.co.jp)



## その他・操作・仕様などに関するお問い合わせ

オリンピア照明株式会社 TEL 0256-92-7070 平日 10:00～17:00(土日祝日除く)  
「MotoM お問い合わせ窓口」 FAX 0256-92-3312

## ■アラーム・スヌーズの設定

①現在時刻を表示した状態でモードを1回押して「」を表示させます。



②セットを1回押します。



③【時間】をアップまたはダウンで選択します。



セットで次に進みます。



④【分】をアップまたはダウンで選択します。



セットで次に進みます。



⑤スヌーズ間隔の設定

(スヌーズとは…アラームを一度止めても再び始める機能で寝過ごし防止に便利な機能です。)

お好みの分数をアップまたはダウンで選択します。(1分~60分の範囲で1分間隔で選択できます)



セットで次に進みます。





⑥アラーム・スヌーズの起動決定

アップまたはダウンで、起動させる機能の表示をします。



 アラーム・スヌーズの起動なし

 アラームのみ起動

 アラーム・スヌーズの起動あり

⑦モードを1回押します。

現在時刻表示にもどります。



これでアラーム・スヌーズの設定が完了しました。

- 設定時刻になると、アラーム音が1分間鳴ります。
- スヌーズの起動設定している場合は、設定した間隔で2回繰り返しアラーム音が鳴ります。

アラーム設定時刻				
	設定したスヌーズ間隔(分)		設定したスヌーズ間隔(分)	
1分間		1分間		1分間

○どのボタンでもアラーム音を止めることができますが、スヌーズ機能も解除する場合はセットを押してください。その他のボタンではスヌーズ機能は解除されず、次回も動作します。

### アラーム・スヌーズを解除する

- ①モードを1回押します。
- ②アップまたはダウンでアラーム・スヌーズの表示を調整します。
- ③モードを1回押すと、アラームモード表示が消え、現在時刻表示に戻ります。

## 使用方法

アダプター差込口  
アダプタープラグ

①電源コードの接続  
アダプタープラグを横向きにしてベース背部のアダプター差込口に差し込み、電源プラグをコンセントに差し込みます。

**注意** 他アダプターは使用できません。必ず同梱のアダプターを使用してください。故障の原因となります。

**注意** アダプタープラグは横向きにして差し込んでください。縦向きの場合はベース背部とぶつかり奥まで確実に差し込むことができず不点灯の原因となります。

タッチ!

②タッチスイッチの操作  
タッチスイッチは指で触れるだけで操作できます。

点灯・消灯します...明るくなります...暗くなります...

触れるごとに明るさの調節をします  
約10%→約30%→約60%→約80%→100%

USBポート差込口  
コネクター  
USBケーブル  
(付属していません)

③USBポート  
お使いの携帯電話や他の互換性のある機器の充電ができます。お手持ちのUSBケーブルのコネクターをUSBポート差込口に差し込んでください。

**注意** USB出力は5V2.1Aまで  
指定を超えての使用は故障・発熱の原因となります。

**注意** コネクターには方向性がありますので良く確認してから差し込んでください。故障の原因となります。

**注意** プラグ部に導電性異物(金属類や鉛筆の芯など)を接触させないでください。発熱や発火の原因となります。

### スクリーン用の電池について

#### はじめに

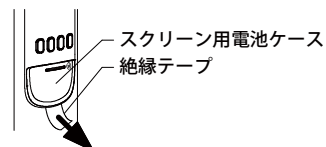

スクリーン用電池ケースの絶縁テープを抜き取ります。

- ボタン電池は時計のデータ保存の為のものです。スクリーンを電池だけで作動することはできません。
- 同梱されているボタン電池はテスト用です。お手元に届くまでに自然放電し容量が少なくなっています。早めの交換をおすすめします。

#### 電池の交換方法

電池を抜くとスクリーン表示の設定はリセットされます。(アダプターを差し込んだままであればデータは保持します。)

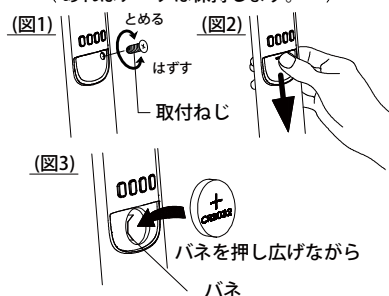

- ①スクリーン用電池ケースの取付ねじをゆるめ、ふたの凸部分を押しなが下にずらし、ふたをはずします。(図1、図2)
- ②ボタン電池 (CR2032) を表示の向きでバネを押し広げながら入れます。(図3)
- ③電池ケースのふたをとじて、取付ねじを締めて固定します。(図1)

**注意** ボタン電池はCR2032を使用する  
指定以外の電池を使用しないでください。故障の原因となります。

**警告** ボタン電池は乳幼児の手の届かない所に保管してください。万一、電池を飲み込んだ場合はすぐに医師に相談してください。体内で電流が流れた場合、重症化することがあります。

不要になったボタン電池の処理について

- ・電池の端子部分にテープを貼り絶縁して捨ててください。
- ・市町村によって捨て方が異なります。お住まいの市町村の指示に従ってください。

## スクリーンの設定

アーム背面のスクリーン設定ボタンで、カレンダーや時計などの設定ができます

### ■スクリーン設定ボタン

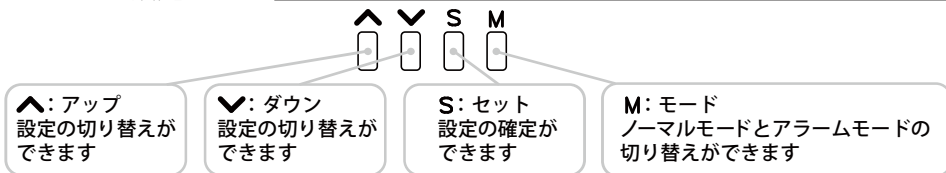

### ■スクリーン明るさ設定ボタン



スクリーンをお好みの明るさに設定できます。  
ボタンに触れるごとに明るさが変わります。

消灯 → 1 → 2 → 3  
↑

### ■スクリーン表示

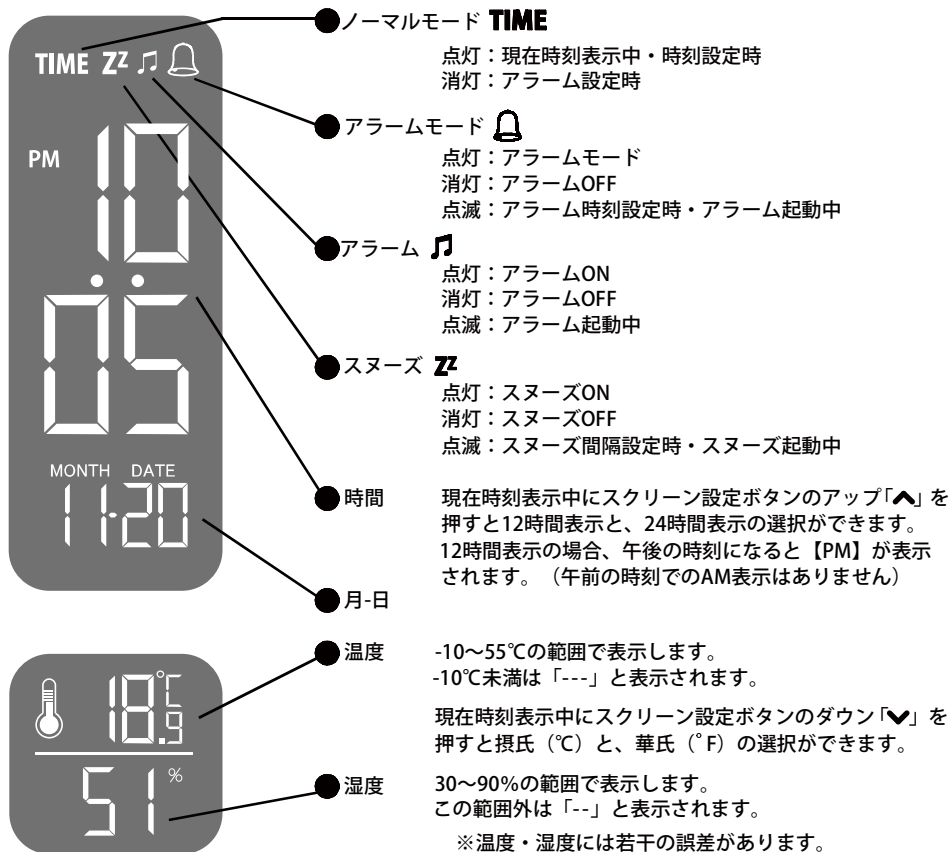

**注意** スクリーンやスクリーン周辺に強い衝撃をあたえたり、スクリーン面を指で押しすぎたりしないでください。表示不良の原因となります。

## 時計・日付の設定

① 現在時刻を表示した状態でセットを1回押します。

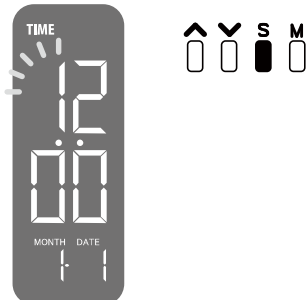

② 【時間】をアップまたはダウンで選択します。

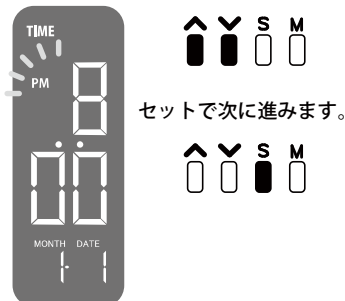

③ 【分】をアップまたはダウンで選択します。

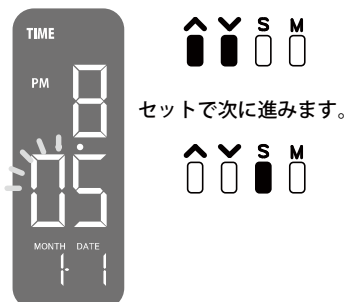

④ 【西暦】をアップまたはダウンで選択します。  
表示は上下段に分かれています。  
(2021年は、上段20、下段21で表示)

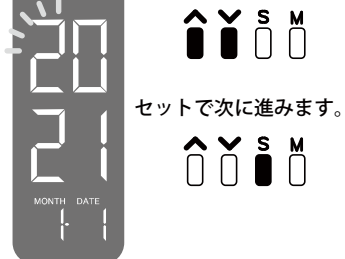

⑤ 【月】をアップまたはダウンで選択します。

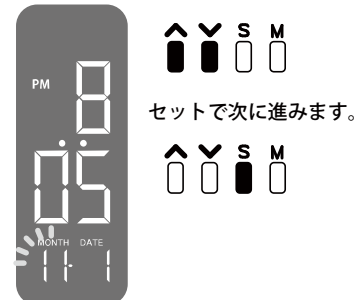

⑥ 【日】をアップまたはダウンで選択します。

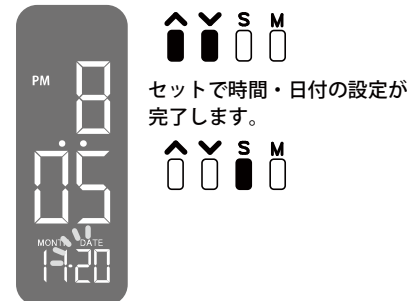

- 現在時刻表示中にアップを押すと12時間表示と24時間表示の選択ができます。
- 12時間表示の場合、午後の時刻になると【PM】が表示されます。  
(午前の時刻でのAMの表示はありません)
- 時計は継続使用により誤差が生じます。  
定期的な調整をおすすめします。