

形名：GS1701B（黒）・GS1701C（茶）

GS1701A（青）・GS1701R（赤）・GS1701D（オレンジ）

このたびは MotoM LED ビジネスデスクランプをお買い上げいただき、ありがとうございました。  
ご使用前にこの取扱説明書をよくお読みになり、正しく安全にお使いください。  
お読みになった後は、いつでも見られる所に大切に保管してご利用ください。

お手入れ・保管について

- スイッチを OFF にして電源プラグを抜きます。  
乾いたやわらかい布か、水に浸したやわらかい布をよくしぼってから拭いてください。
- 器具をいためますので、アルコール、ガソリン、ベンジン、シンナーなどの薬品で拭いたり、殺虫剤を掛けたりしないでください。

故障かな？と思ったら下表に従って点検してください

現象	考えられる原因	処置
LED が点灯しない	①電源プラグ・アダプタープラグが外れている ②スイッチが OFF になっている	①電源プラグ・アダプタープラグを差込口に確実に差込む ②スイッチを ON にする
使用中に LED が消える	電源の瞬間的な停電または電圧低下	一旦スイッチを 3 秒以上 OFF にしてから点灯させる

LED ユニットは器具組み込みのため、交換はできません。

- 上記の点検でなお異常のある場合は、必ず電源プラグをコンセントから抜き、弊社「お問い合わせ窓口」にご相談ください。

- △注意**
- 器具には寿命があります。
  - 設置して 8～10 年経つと、外観に異常が無くとも内部の劣化が進行しています。  
※使用条件は周囲温度 30℃、1 日 10 時間点灯、年間 3000 時間点灯。(JIS C 8105-1 解説による)  
※周囲温度が高い場合、点灯時間が長い場合は寿命が短くなります。

アフターサービスについて 使いかた・お手入れ・修理などは、弊社「お問い合わせ窓口」へご相談ください。

各部の名称

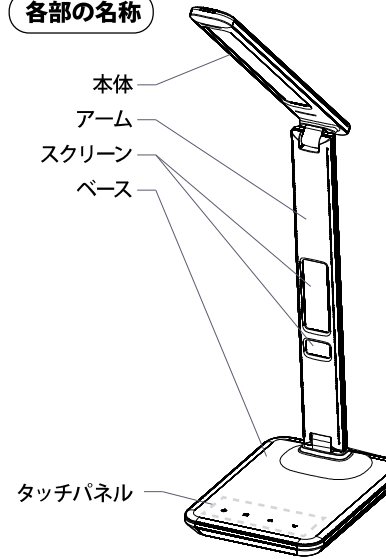

同梱品

- ①本体×1台
  - ②アダプター×1個
  - ③ボタン電池（テスト用）×1個
  - ④取扱説明書×1部（本紙）
  - ⑤保証書×1部
- ※スクリーン用電池ケースに装着されています

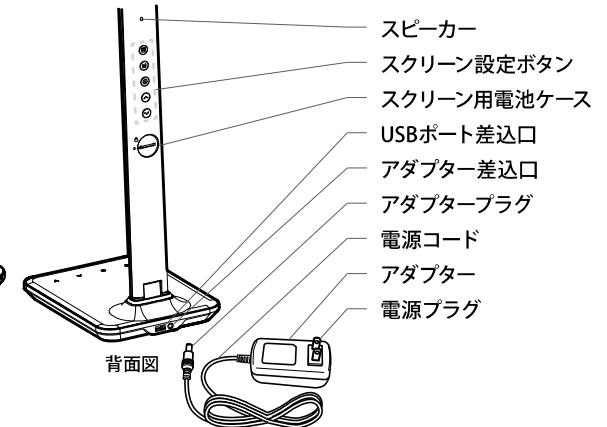

仕様

電源入力	AC100V 50/60HZ
電源出力	DC12V 1.5A
消費電力	7W
USB 出力	DC5V 2.1A
色温度	
昼白色	5000K
白色	4200K
電球色	3000K
演色性 (Ra)	80 以上
調光	5 段階
JIS 規格照度	A 形相当

可動範囲

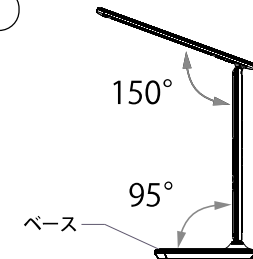

本体とアームは表示の角度内で可動できます。  
ベース部分をしっかりと押さえゆっくり動かしてください。

- △注意** 表示の角度以上に動かさないでください。  
故障の原因となります。

商品のご購入に関してのお問い合わせ

オリンピア照明株式会社 TEL 03-5786-0745 平日 10:00～17:00(土日祝日除く)  
[オリジナルブランド MotoM] FAX 03-5843-1381  
URL http://www.motom-jp.com  
E-mail sale@olympia-jp.co.jp



その他・操作・仕様などに関するお問い合わせ

オリンピア照明株式会社 TEL 0256-92-7070 平日 10:00～17:00(土日祝日除く)  
「MotoM お問い合わせ窓口」 FAX 0256-92-3312

## はじめに

スクリーン用電池ケースの絶縁テープを抜き取ります。

○時間(秒)のカウントが始まります。

後の設定で修正はできません。

○ボタン電池は時計のデータ保存の為のものです。

スクリーンを電池だけで点灯することはできません。

○同梱されているボタン電池はテスト用です。

新品電池の寿命に満たないうちに切れることがあります。

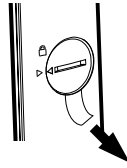

## 電池の交換方法

スクリーン用の電池ケースのふたを硬貨などを使用して左方向に回してはずします。

ボタン電池(CR2032)を表示の向きでバネを押上げながら入れてふたを右に回してしめます。

⚠ 注意	指定以外の電池を使用しないでください。 故障の原因となります。
⚠ 警告	ボタン電池は乳幼児の手の届かない所に保管してください。 万一、電池を飲み込んだ場合は、すぐに医師に相談してください。 体内で電流が流れた場合、重症化することがあります。

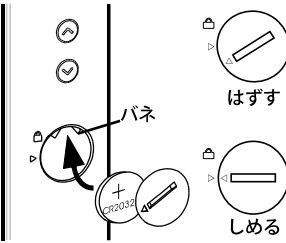

## 使用方法

電源コードの接続

アダプタープラグをベースのアダプター差込口に差し込み、電源プラグをコンセントに差し込みます。

⚠ 注意	他のアダプターは使用できません。 必ず同梱されているアダプターを使用してください。 故障の原因となります。
---------	---

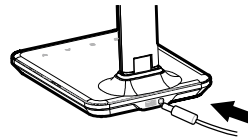

## 機能のご説明

### タッチパネル

- スイッチ** : 点灯・消灯します
- モード** : 色温度の切り替えができます  
 昼白色・電球色・白色を繰り返します
- UP** : 5段階で明るさが強まります
- DOWN** : 5段階で明るさが弱まります

### USB ポート

お使いの携帯電話や他の互換性のある機器の充電ができます

⚠ 注意	<b>USB 出力は 5V 2.1A まで</b> 指定を超えての使用は故障・発熱の原因となります
⚠ 注意	プラグ部に導電性異物(金属類や鉛筆の芯など)を接触させないでください。 発熱や発火の原因となります。

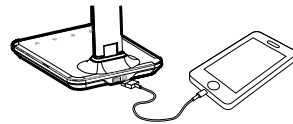

安全上のご注意 必ずお守りください。

人への危害、財産の損害を防止するため、必ずお守りいただくことを説明しています。

■誤った使い方をしたときに生じる危害や損害の程度を区分して、説明しています。	
⚠ 警告	『死亡や重傷を負うおそれがある内容』です。
⚠ 注意	『傷害を負うことや、財産の損害が発生するおそれがある内容』です。
■お守りいただく内容を、次の図記号で説明しています。(下記は図記号の一例です。)	
⊘	してはいけない内容です。
⚠	実行しなければならない内容です。

## 警告

⊘ 禁止	●電源コードや電源プラグを破損するようなことはしない 傷んだまま使用すると、感電、ショート、火災のおそれがあります。
⊘ 禁止	●コンセントの定格を超える使い方をしない たこ足配線などで定格を超えると、発熱による火災のおそれがあります。 ●温度の高くなる場所では使わない 短寿命や、火災の原因となることがあります。 (この器具は 5℃~35℃の温度範囲で使用するように設計されています。)
⊘ ぬれた手禁止	●ぬれた手で電源プラグの抜き差しをしない ●ぬれた手で器具に触らない 感電のおそれがあります。
⊘ 水ぬれ禁止	●浴室など湿気が多い場所や屋外で使用しない 火災や、感電の原因となることがあります。 ◎本製品は防湿・防雨型ではありません。
⚠ 必ず守る	●電源プラグのほこり等は定期的にとる プラグにほこり等がたまると、湿気などで絶縁不良となり、火災のおそれがあります。 ◎電源プラグを抜き、乾いた布で拭いてください。 ●電源プラグは根元まで確実に差し込む 差し込みが不完全ですと感電や発熱による火災のおそれがあります。 ◎ゆるんだコンセントは使用しないでください。 ●電源プラグを抜く時は、アダプターを持って抜く 電源コードを引っ張るとコードが破損し、火災、感電のおそれがあります。 ●交流 100 ボルトで使用する 過電圧を加えると、火災・感電のおそれがあります。
⊘ 禁止	●不安定な場所や、燃えやすいものの近くで使用しない 倒れたり落ちたりして、火災のおそれがあります。 ●布や紙などの燃えやすいものをかぶせたりしない 火災のおそれがあります。 ●器具のすき間に金属類や燃えやすいものを差し込まない 火災、感電のおそれがあります。
⊘ 分解禁止	●器具を改造したり、部品交換をしない 火災、感電によるけがのおそれがあります。
⊘ 電源プラグを抜く	●異常を感じた時は速やかに電源プラグを抜く 異常状態がおさまったことを確認し、弊社お問い合わせ窓口にご相談ください。





## 注意

⚠ 必ず守る	●器具には寿命があります 外観に異常がなくても内部の劣化は進行しています。 日常の点検をおすすめします。 点検せずに長期間使い続けるとまれに火災、感電などに至る場合があります。 ●お手入れの際は、電源プラグを抜く 通電状態で行うと感電の原因となることがあります。
⊘ 禁止	●調光器と組み合わせて使用しない 調光機能付きスイッチなどと組み合わせて使用すると、火災の原因となることがあります。 ●器具にもたれたり物をぶつけたりしない 器具破損の原因となります。 ●LED を直視しない 目の痛みの原因となることがあります。 ●点灯中及び消灯直後(約 20 分)は器具が高温になっておりますので、手を触れないでください。 やけどの原因となります。
⚠ 故障では ありません	●LED 光源にはバラツキがあるため、同一形名商品でも商品ごとに発光色、明るさが異なる場合がありますので ご了承ください。 ●器具を使用中、近くでラジオやテレビを使用されますと雑音が入る場合があります。 雑音が入る場合は、照明器具とラジオ、テレビの距離をできるだけ遠ざけるか、それぞれの向きを変えてください。

## カレンダー・時計・温度計

アーム背面のスクリーン設定ボタンで、カレンダーや時計・温度計の設定ができます

### ■スクリーン設定ボタン

-  スクリーンライト : 明るさの切り替えができます (明一暗一消灯)
-  モード: ノーマルモードとアラームモードの切り替えができます
-  セット: 設定の確定ができます
-  UP: 設定の切り替えができます
-  DOWN: 設定の切り替えができます

### ■スクリーン表示



 消灯: ノーマルモード  
点灯: アラームモード

 消灯: アラーム OFF  
点灯: アラーム ON  
点滅: アラーム動作中

 消灯: スヌーズ OFF  
点灯: スヌーズ ON  
点滅: スヌーズ動作中

●時間 (時:分)  
ノーマルモードで「UP」を押すと「12 時間表示」と「24 時間表示」を切り替えられます

月 / 日

曜日

SUN: 日曜  
MON: 月曜  
TUE: 火曜  
WED: 水曜  
THU: 木曜  
FRI: 金曜  
SAT: 土曜





●温度  
ノーマルモードで「DOWN」を押すと「摂氏°C」と「華氏°F」表示を切り替えられます





○氷点下は表示できません  
○温度計には若干の誤差があります。





### ■時計・日付の設定





ノーマルモードで操作を始めます。





- 1 

 を押して点滅したら  
  ボタンを押して【時間】を合わせます
- 2 

 を押して点滅したら  
  ボタンを押して【分】を合わせます
- 3 

 を押して点滅したら  
  ボタンを押して【西暦】を合わせます
- 4 

 を押して点滅したら  
  ボタンを押して【月】を合わせます
- 5 

 を押して点滅したら  
  ボタンを押して【日】を合わせます
- 6 

 を押します

これで日付・時計の設定が完了します。

- 最後の操作から1分経過すると、操作が途中で設定時間が終了します。
- 時計は継続使用により誤差が生じます。定期的な調整をおすすめします。

## アラーム機能

アーム背面のスクリーン設定ボタンで、アラーム機能の設定ができます

### ■アラーム時間の設定



- 1 **M** を押して  
アラームモードを  
点灯させます



- 2 **M** を押して点滅したら  
**▲▼** ボタンを操作して  
【時間】を合わせます



- 3 **M** を押して点滅したら  
**▲▼** ボタンを操作して  
【分】を合わせます



- 4 **M** を押して点滅したら  
**▲▼** ボタンを操作して  
【スヌーズ間隔(分)】を  
合わせます



アラーム音は  
8種類より  
選べます

- 5 **M** を押して点滅したら  
**▲▼** ボタンを操作して  
【アラーム音】を合わせます



- 6 アラーム時間設定が終わった  
状態ではアラーム・スヌーズは  
OFF になっています



- 7 **▲▼** ボタンを操作して  
アラームを ON にします



- 8 **▲▼** ボタンを操作して  
スヌーズを ON にします

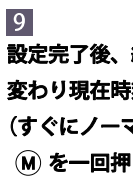

- 9 設定完了後、約1分経過するとノーマルモードに  
変わり現在時刻が表示されます。  
(すぐにノーマルモードに切り替えたい場合は  
**M** を一回押してください。)

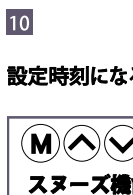

- 10 設定時刻になるとアラーム音が1分間なり続けます。

**M ▲▼** を押すとアラームは止まりますが  
スヌーズ機能は解除されません。  
**M** を押すとアラームは止まり、スヌーズ機能が  
解除されます。

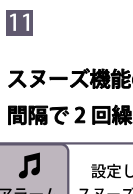

- 11 スヌーズ機能の設定をしている場合は、指定した  
間隔で2回繰り返しアラーム音になります。

	設定した アラーム スヌーズ間隔 (分)		設定した アラーム スヌーズ間隔 (分)		アラーム (1分間)
--	-------------------------------	--	-------------------------------	--	---------------

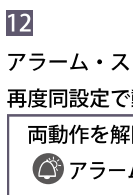

- 12 アラーム・スヌーズ動作停止後、翌日同時刻に  
再度同設定で動作します。

両動作を解除したい場合は **M** を押して  
**M** アラームモードを点灯させ、**▲▼** ボタンを  
操作してアラーム・スヌーズを OFF にして  
ください。